

# IHE-J 2005 コネクタソン テストシナリオ

CPI/SEC/その他いろいろ

2005.11.16

IHE-J技術検討委員会

# 放射線部門テストシナリオの説明

- CPI Consistent Presentation of Images
- SEC Basic Security
  - ATNA , CT を含む
- ARI Access to Radiology Information
- KIN Key Image Note
- ED Evidence Documents
- NMI Nuclear Medicine Image

# CPI

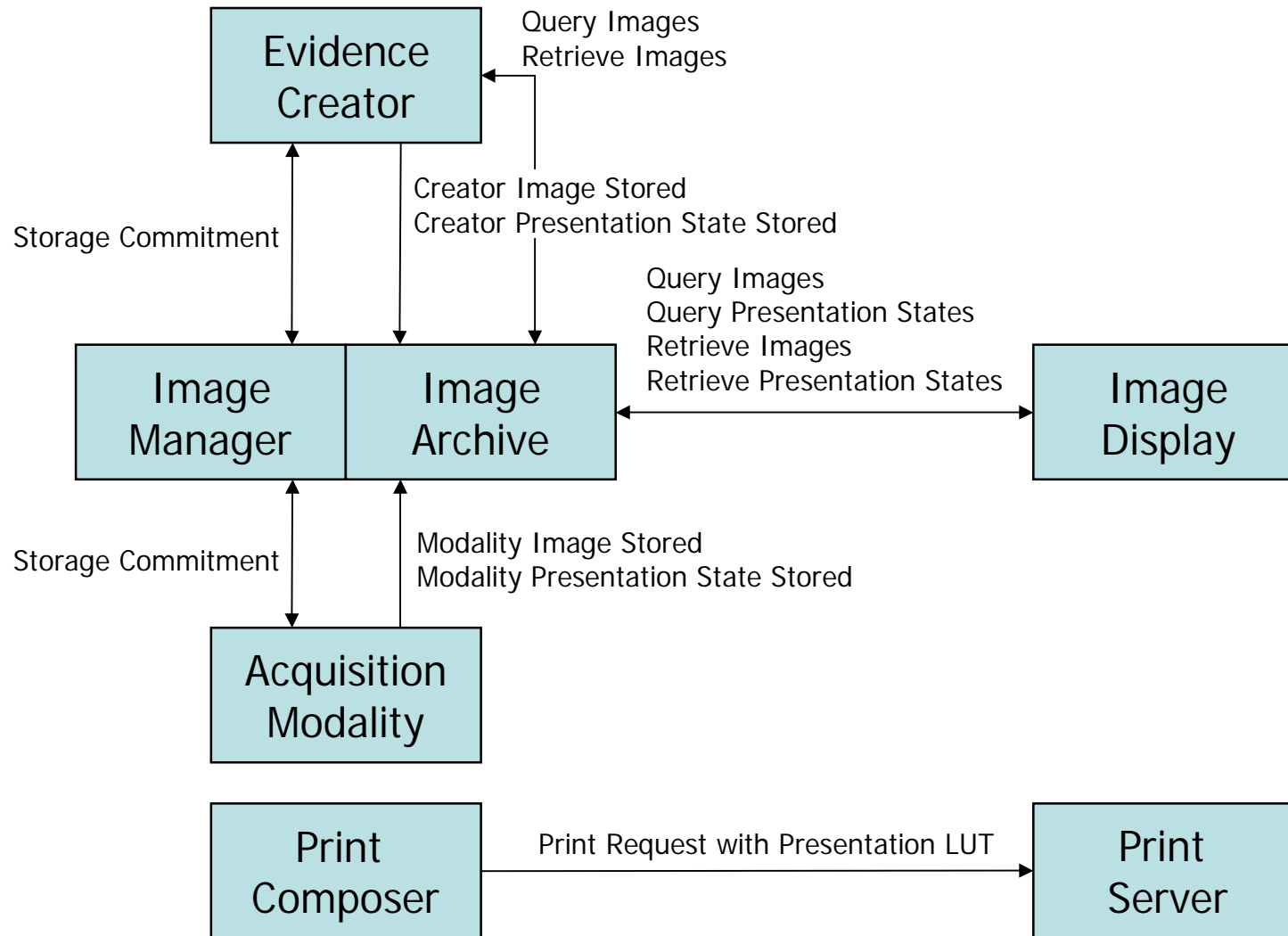

# CPIのテストシナリオ(1)

- IHEJ\_CPI\_ID\_CAL
  - 表示装置のキャリブレーション(ID)
- IHEJ\_CPI\_MOD\_IM
- IHEJ\_CPI\_EC\_IM
  - PRの作成 (MOD・EC)
  - PRの送信と保存 (MOD/EC IM)
  - 保存の確認 (MOD/EC IM)
- IHEJ\_CPI\_IM\_ID
  - PRの検索と取得 (ID IM)
  - PRの表示 (ID)

# CPIのテストシナリオ(2)

- IHEJ\_CPI\_PS\_CAL
  - プリンタ装置のキャリブレーション(PS)
- IHEJ\_CPI\_PC\_PS
  - 画像データとPresentation LUTの準備(PC)
  - Presentation LUT付きのプリント(PC PS)

# SEC/ATNA for Radiology/CT

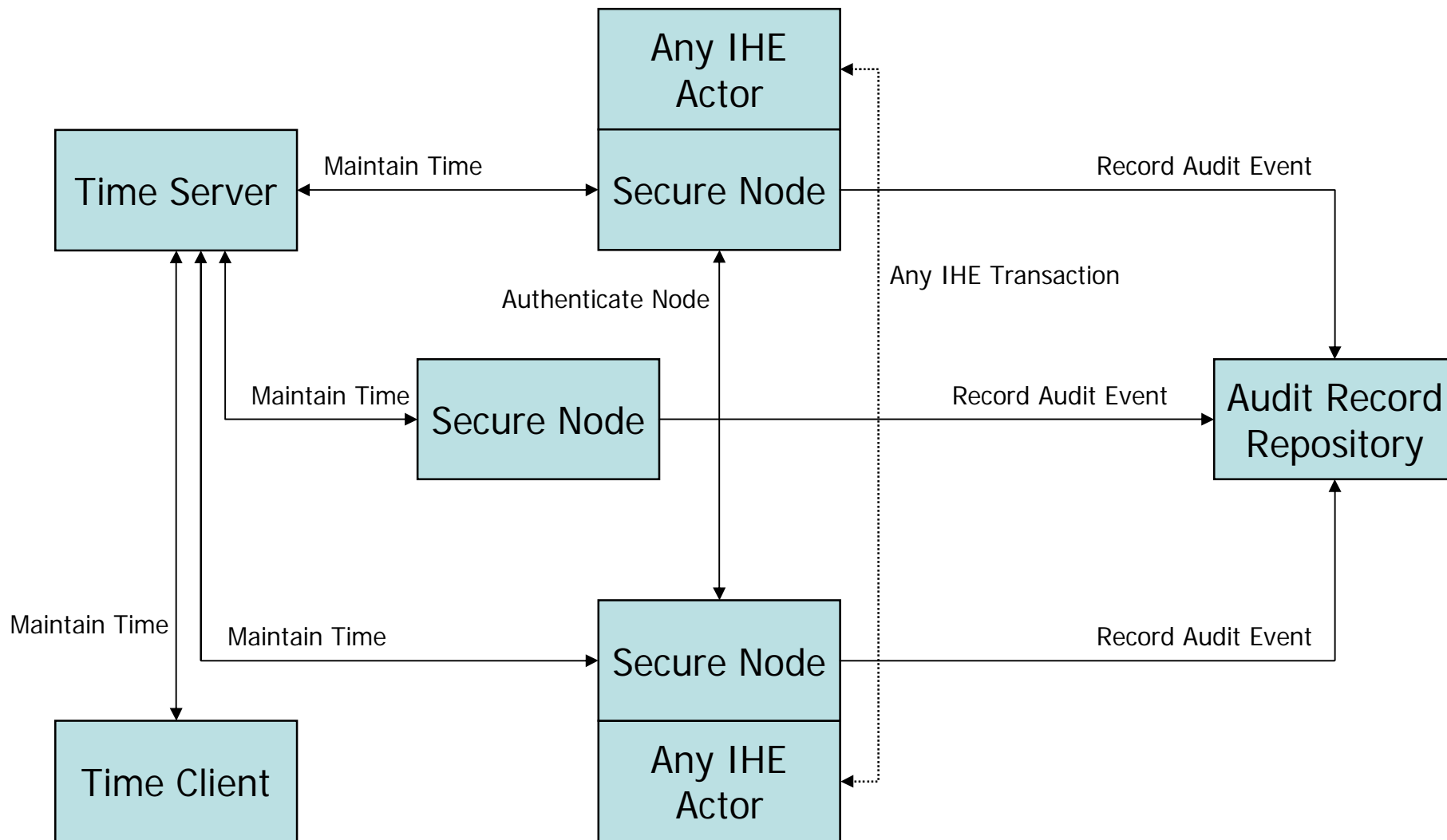

# CTのテストシナリオ

- IHEJ\_CT\_TS\_TCe
  - 時計のシンクロ (TC TS ntp)
  - 時計がTSと同じとなったことの確認 (TC)

# ATNA for Radのテストシナリオ

- IHEJ\_ATNA\_SN\_SN
  - 装置の認証 (SN SN)
    - 失敗と成功
- IHEJ\_ATNA\_SN\_ARR
  - ユーザ認証の失敗
  - Audit Recordの送信 (SN ARR)
  - ユーザ認証の成功2
  - Audit Recordの送信 (SN ARR)
  - トランザクションの実施
  - Audit Recordの送信 (SN ARR)



# ARI

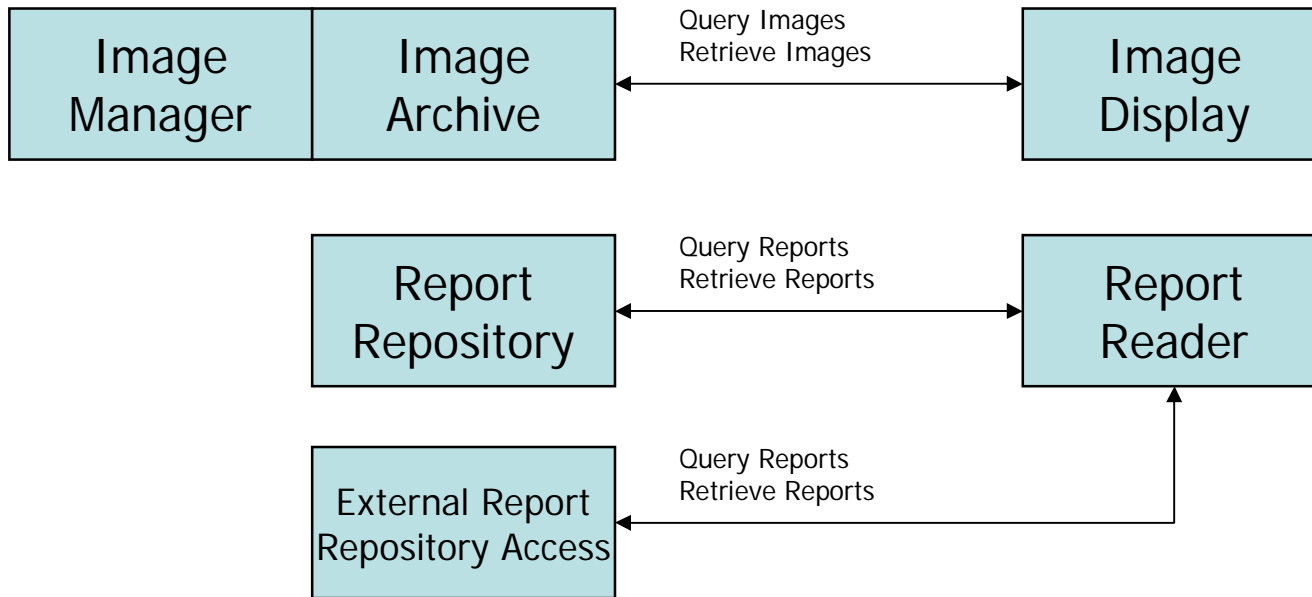

# ARIのテストシナリオ

- IHEJ\_ARI\_IM\_ID
  - 画像データの準備(IM)
  - 画像データの検索・取得(ID IM)
  - 画像データの表示(ID)
- IHEJ\_ARI\_RRP\_RRD
  - レポートの準備(RRP)
  - レポートの検索・取得(RRD RRP)
  - レポートの表示(RRD)

# KIN

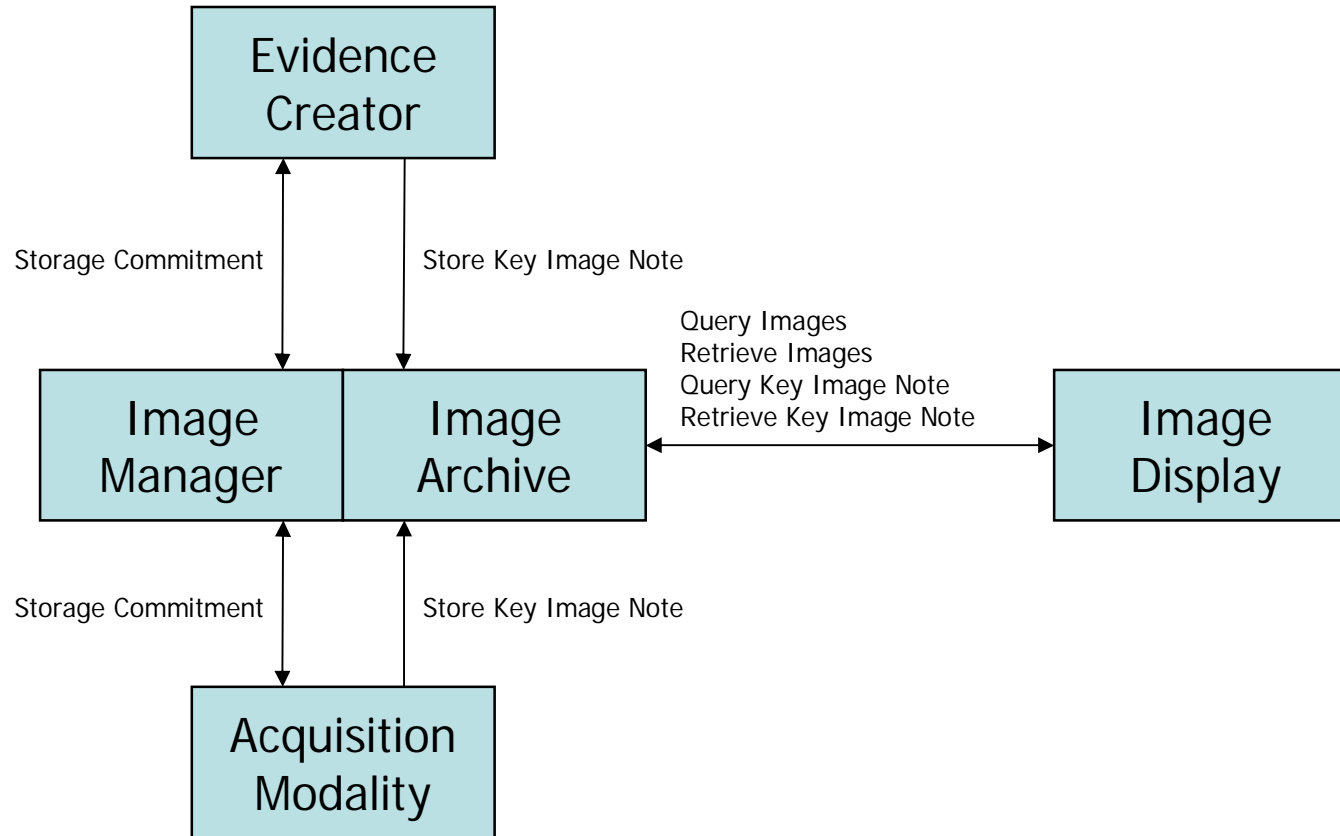

# KINのテストシナリオ

- IHEJ\_KIN\_MOD\_IM
- IHEJ\_KIN\_EC\_IM
  - Key Image Object (KO)の生成 (MOD・EC)
  - KOの送信と保存 (MOD/EC IM)
  - 保存の確認 (MOD/EC IM)
- IHEJ\_KIN\_IM\_ID
  - KOの検索・取得 (ID IM)
  - KOの表示 (ID)

ED

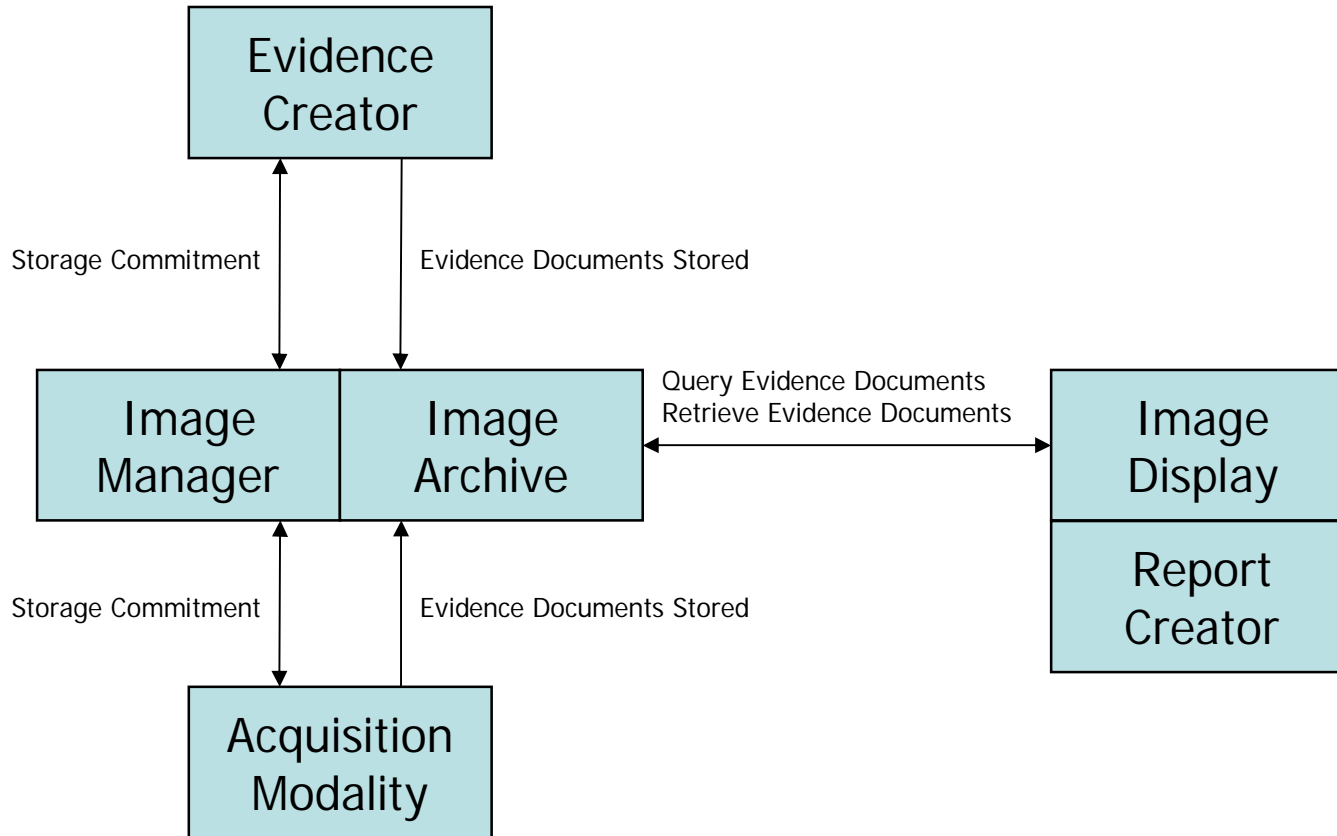

ED

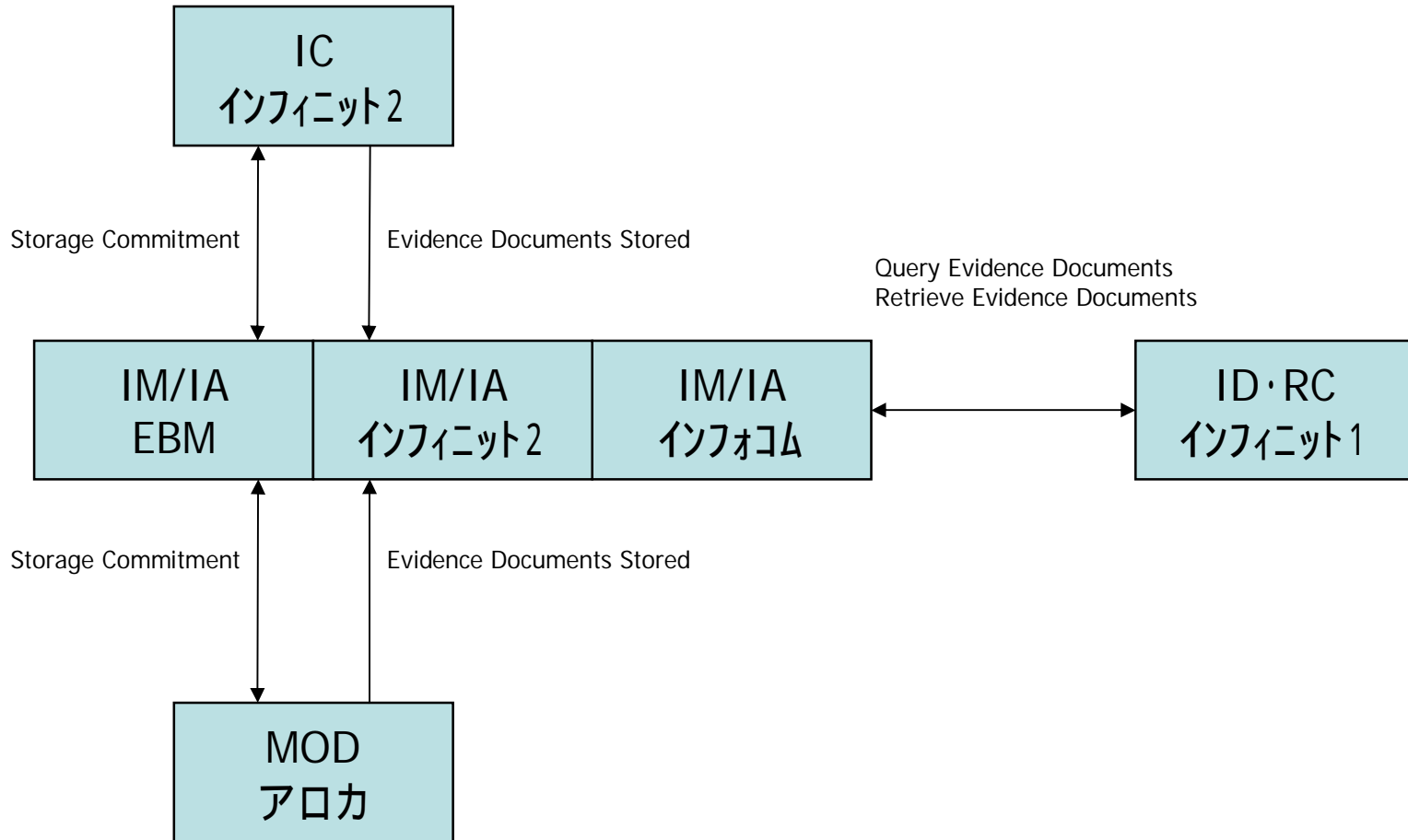

# EDのテストシナリオ

- IHEJ\_ED\_MOD\_IM
- IHEJ\_ED\_EC\_IM
  - Evidence Documentsの生成 (EC,MOD)
  - Evidence Documentsの保存 (EC/MOD IM)
  - 保存の確認 (EC/MOD IM)
- IHEJ\_ED\_IM\_ID
  - Evidence Documentsの検索 (ID IM)
  - Evidence Documentsの取得 (IM ID)
  - Evidence Documentsの表示 (ID)

# NMI

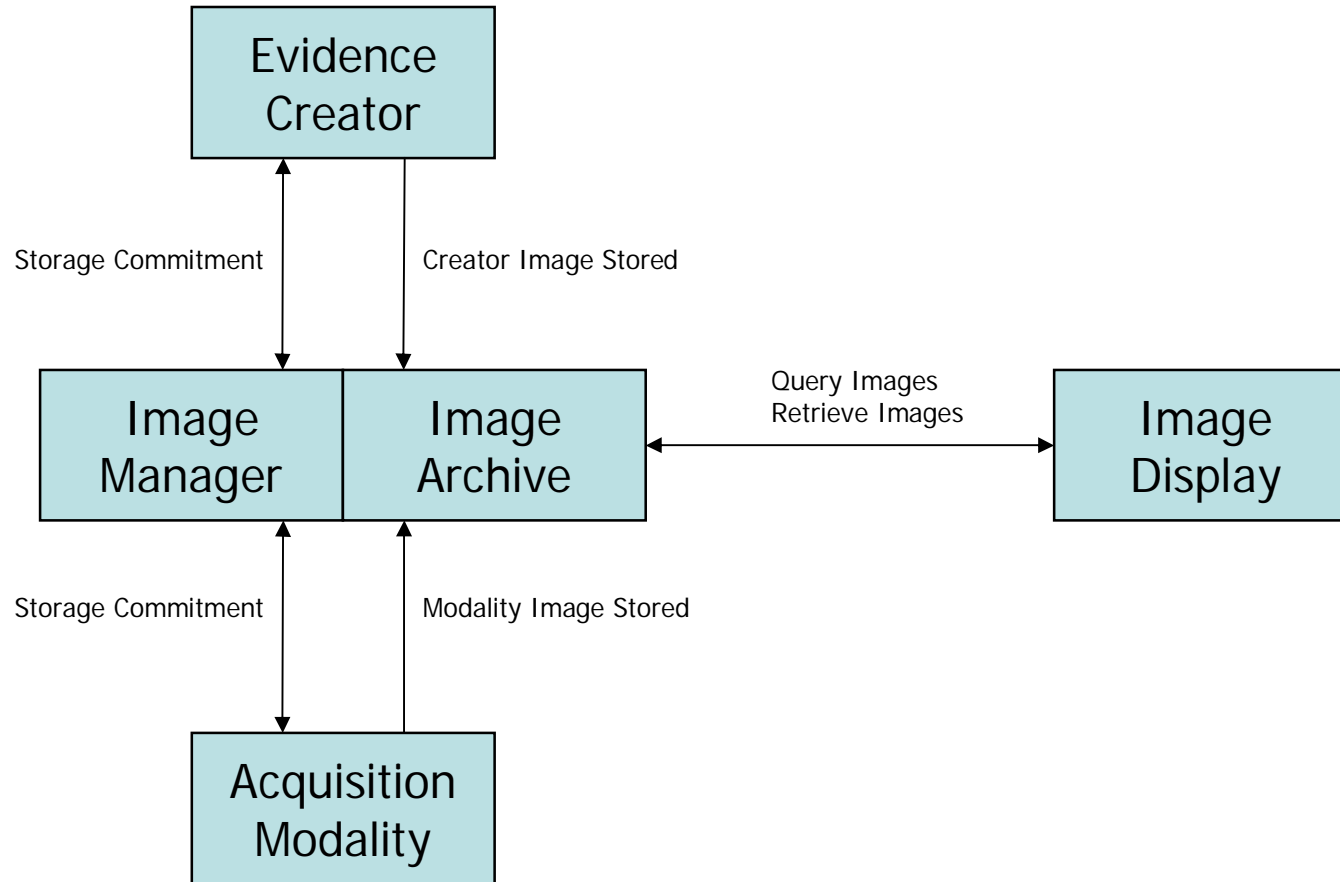



# NMI

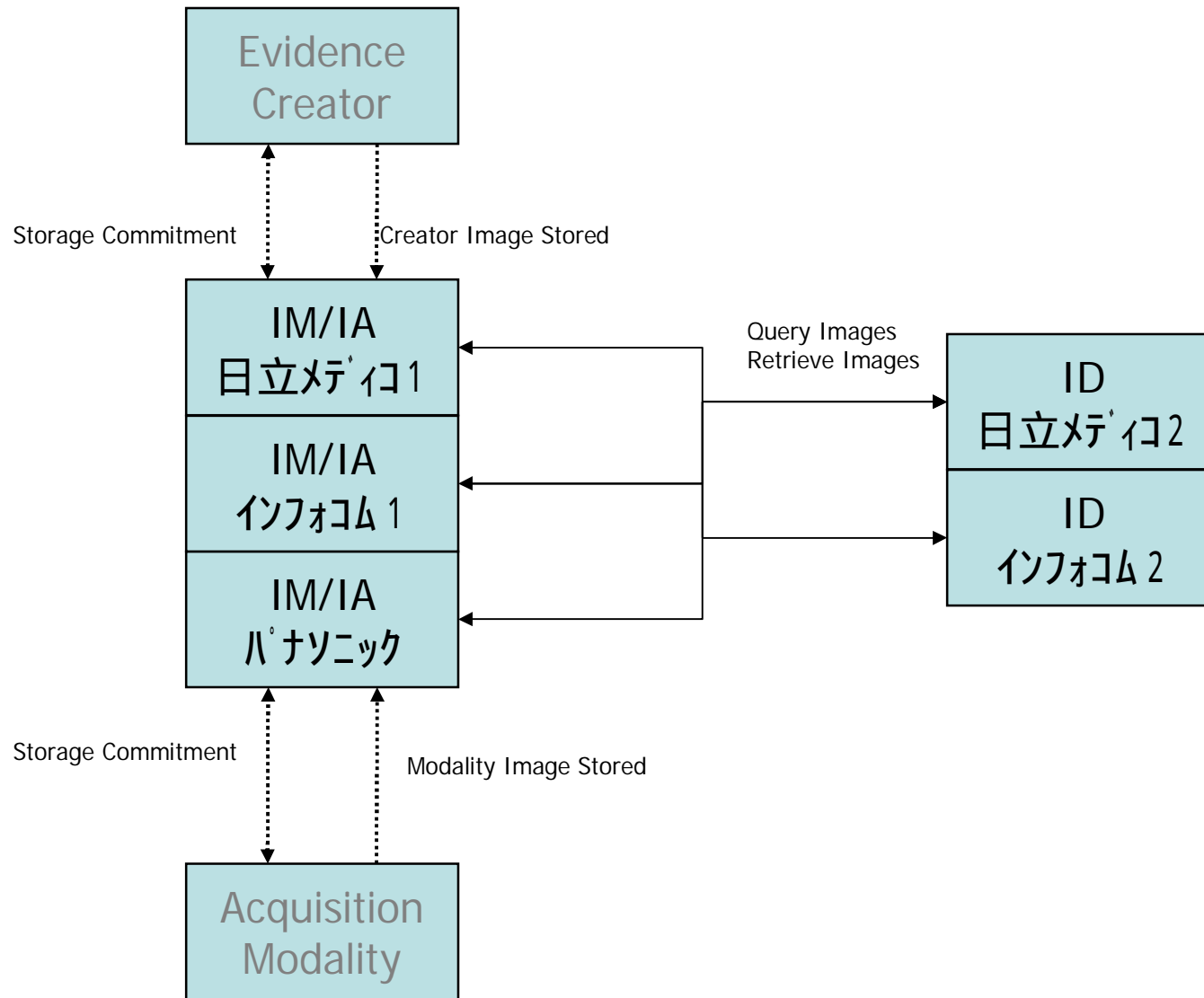

# NMIのテストシナリオ

- IHEJ\_NMI\_IM\_ID
  - 核医学画像の準備 (IM:事前)
  - 核医学画像のQ / Rによる取得 (IM ID)
  - 核医学画像の表示 (ID)